

DIGITAL VOICE RECORDER

VM-450

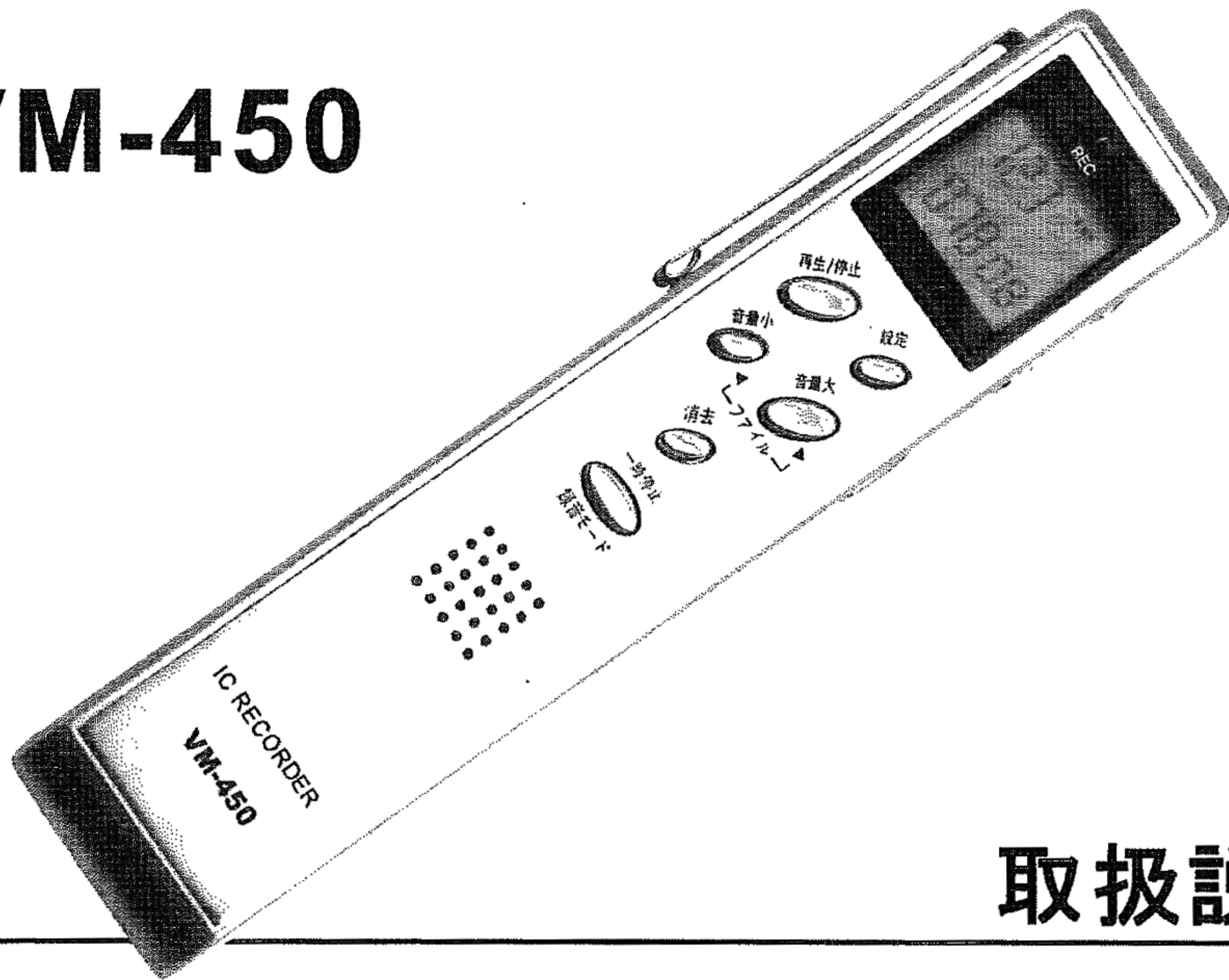

取扱説明書

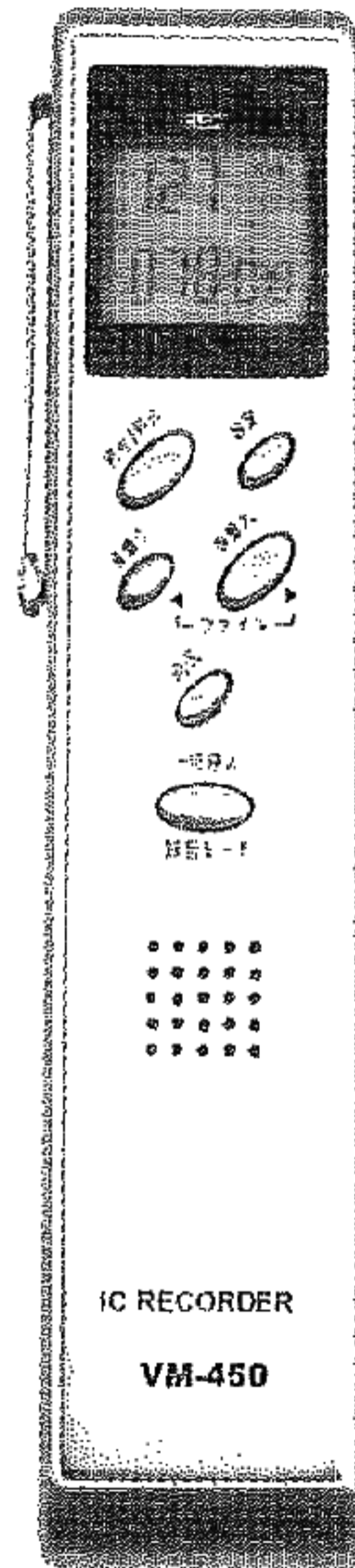

ボイスレコーダー取り扱い説明書

特 徴

- 標準で約 220 分、高音質で約 35 分の録音可能
- フラッシュ IC 内蔵により電池切れ時も、録音データ保存
- 最大 127 ファイルによる部分録音・消去、一時停止、全消去、音量調整、等の機能
- WINDOWS 上にて PC への録音可能 (115kb/s)
- 電話音声の録音可能
- その他：時間予約録音、オートオフ機能、アラーム機能、ホールド機能、VOS 機能、近距離・広範囲での録音範囲の設定可能

表示画面アイコンについて

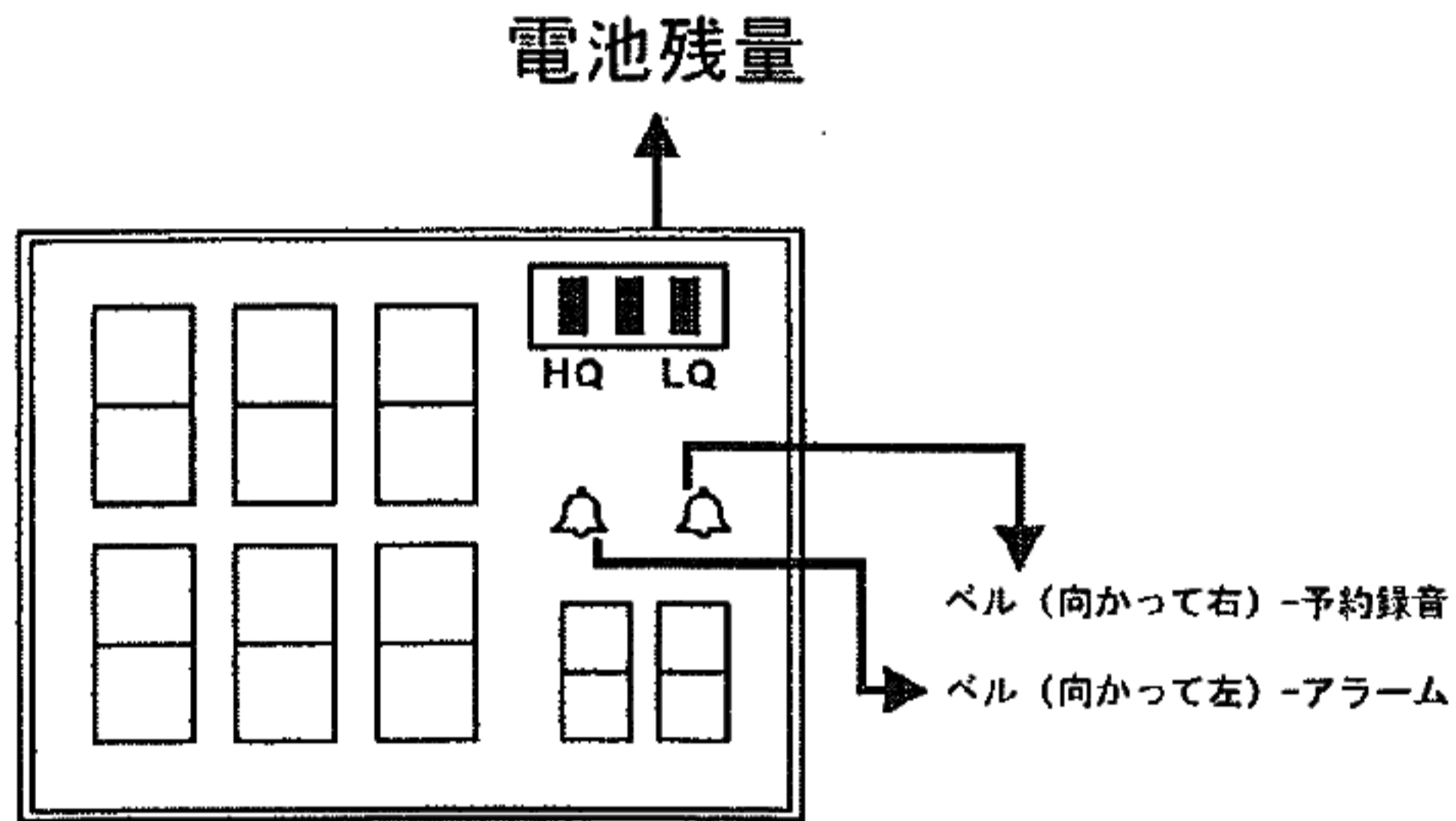

HQ-高音質録音 (約 35 分)

LQ-標準録音 (約 220 分)

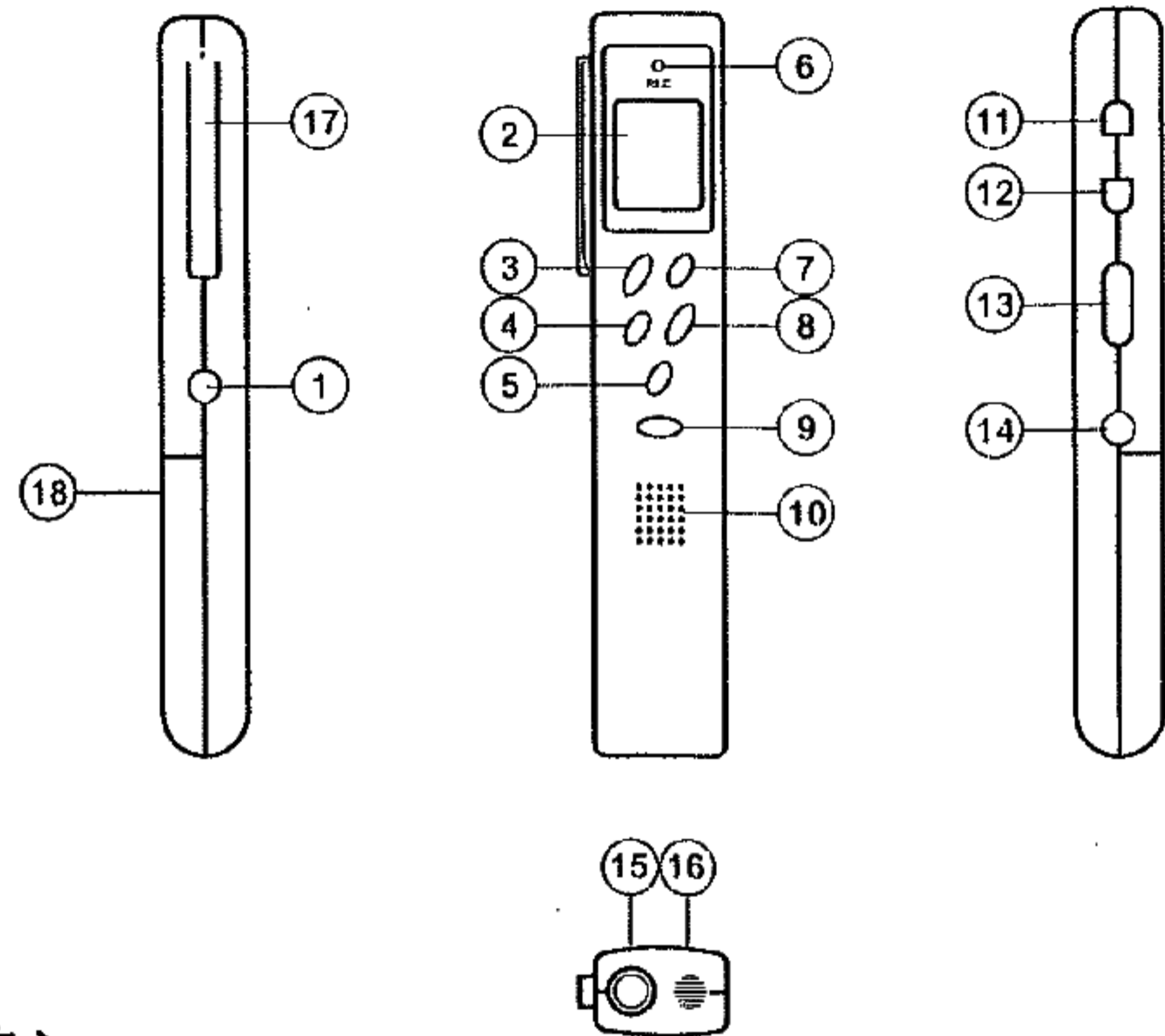

ボタン

- | | | |
|--------------|------------|--------------------|
| 1、PC シリアルポート | 2、液晶表示画面 | 3、再生/停止 |
| 4、ファイル◀ | 5、消去 | 6、REC ライト (録音時点灯) |
| 7、設定 | 8、ファイル▶ | 9、一時停止 |
| 10、スピーカー | 11、録音/停止 | 12、パソコン (PC 接続時使用) |
| 13、ホールド | 14、イヤホン差込口 | 15、外付けマイク差込口 |
| 16、内蔵マイク | 17、フック | 18、電池カバー |

電池の取り扱いについて

注意：データが消去しますので、電池の出し入れの際は、録音・再生を停止してください。

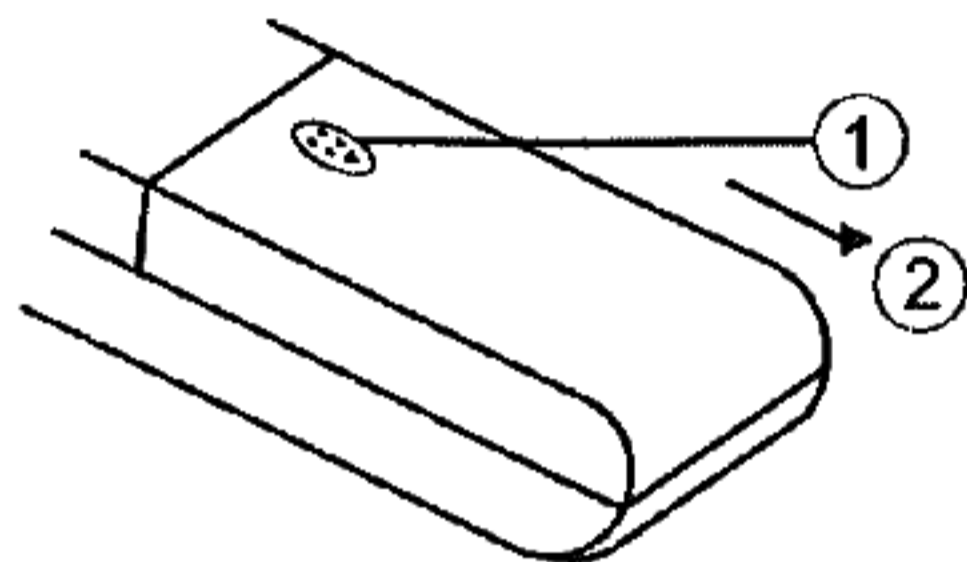

- 1、電池カバーの開け方1を押しながら2をずらします。
- 2、電池ケースに単4電池2本を表示されている向きに合わせて入れ、カバーを閉じてください。

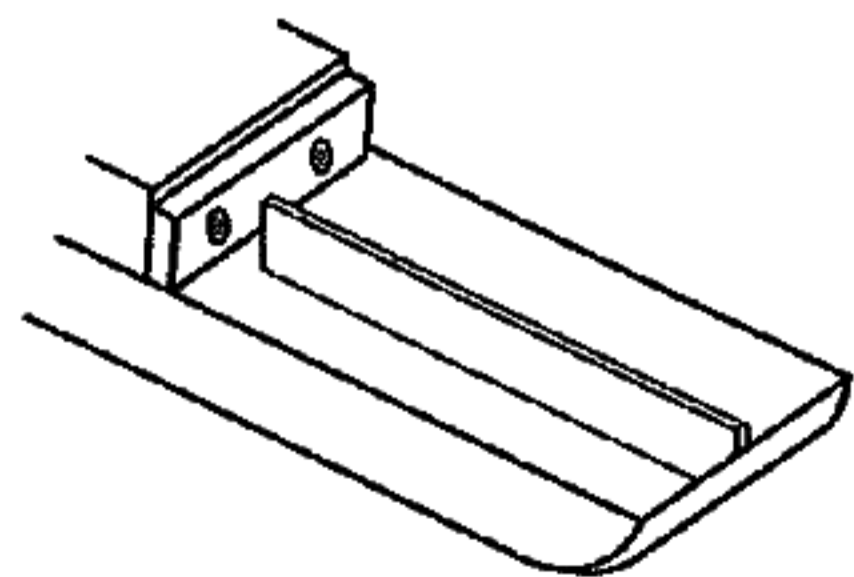

単4アルカリ電池 2本

- 3、PLAY/STOP または REC/STOP ボタンを押すと電池残量が表示されます
電池の残量が少ない時は、すぐに電池を交換してください。録音・再生ができなくなる時があります。



残量充分

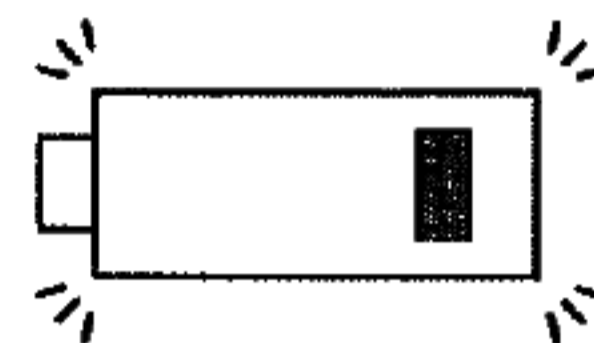

残量わずか

注意：

電池を交換しても画面表示がされない時は、電池の向きが正しく挿入されているかご確認ください。正しく挿入されているにも関わらず、表示がされない時は、電池をはずし、販売店へ点検・修理を依頼してください。

電池の寿命

モード	録音モード	スピーカー再生	イヤホン再生
単4電池	約12時間	約6.5時間	約12時間

注意事項

- 製品を落としたり、衝撃を与えたりしないでください。故障の原因になります。
- 以下のような場所には保管しないでください。
 - 60度以上の高温になる場所
 - 火気の近辺
 - 窓を閉めきった車中(特に炎天下)
 - 浴室などの湿度の高い場所
 - ほこりの多い場所
- 液晶画面に過度の力を加えると、画面や機能を傷める原因になります。
- クレジットカード・キャッシュカードなどの磁気を帯びたものをスピーカーに近づけると使用できなくなることがありますので、お止めください。

- 製品の誤った使用により生じた損害、著作権の侵害などによる請求には、当社は責任を負いかねます。
- 修理その他による原因で消去されてしまった録音内容については、当社は責任を負いかねます。

著作権に関するご注意

- 著作権を侵害する行為への本機のご使用はおやめください。

録音について

録音の仕方

- 1、 ホールドボタンを OFF にし、いずれかのボタンを押して電源をいれてください。ホールドボタンを ON にするとすべての機能がロックされ、他のボタンを押すと画面に HOLD と表示されます。
- 2、 マイクを音源に近づけ録音／停止ボタンを約 1 秒間押しつづけてください。録音が始まり、ファイルナンバーと録音時間が表示され、REC ライトが赤く点灯します。ファイルナンバー前回終了番号の次から始まります。
- 3、 録音／停止をもう一度押すと、録音が終了し、約 1 秒間、画面に STOP と表示されます。
- 4、 録音中に一時停止ボタンを押すと、録音が一時停止し、画面に PAUSE と表示されます。もう一度、押しますと録音が再開されます。

録音モードの選択

録音停止時に録音モードボタンを押すと録音モードが変更できます。

表示は標準が LQ、高音質が HQ です。各モードでの録音時間は下記の通りです。

録音モード	標準	高音質
録音可能時間	220 分	35 分

録音中の牽引挿入

録音中にファイル▶ボタンを押すと、ファイルナンバーは表示されている次のファイルナンバーに移り、ボタンを押したあとの音声データが新しいファイルに録音されていきます。

録音可能範囲

周囲 3m までの音声を集音できます。

再生について

再生のしかた

- 1、 ホールドボタンを OFF にし、いずれかのボタンを押して電源をいれてください。
- 2、 再生/停止ボタンを押すと、最後に録音された内容から再生できます。ファイル◀あるいは、ファイル▶ボタンでファイルナンバーを選択し、再生/停止ボタンを押すと、そのファイルナンバーの音声が再生できます。
- 3、 再生/停止ボタンをもう一度押すと、再生が止まります。
- 4、 再生中にファイル◀あるいはファイル▶ボタンを押すと、音量が調整できます。音量は

10段階まであり、音量段階は選択後、約1秒間表示されます。

再生中の早送り、巻き戻しのしかた

- 1 「設定ボタン」を1回押す
- 2 「ファイルボタン」 ◀ (戻し) ▶ (送り) を押してください。
[1回押す毎に、約1秒ずつ送り(戻し)を行います]

ファイルナンバー順の再生方法

ファイルナンバーを選択し再生/停止ボタンを押すと、番号順に再生されます。再生/停止ボタンをもう一度押すと、再生が止まります。

再生中の一時停止のしかた

再生中に一時停止ボタンを押すと再生を一時停止します。もう一度、一時停止ボタンを押すと再生が再開されます。

消去について

録音の一部消去

- 1、 ホールドボタンを OFF にし、いずれかのボタンを押して電源をいれてください。
- 2、 ファイル◀あるいは、ファイル▶ボタンで消去したいファイルナンバーを選択してください。
- 3、 消去ボタンを1秒以上押すと、画面に ERASE が点滅し、録音内容が自動的に再生されます。この時に、もう一度消去ボタンを押すと録音内

容が消去され、次のファイルナンバーのものが、消去したナンバーに繰り上がります。

- 4、 消去ボタン点滅時に他のボタンを押すか、60秒以上過ぎると、消去は自動的にキャンセルされます。

録音の全消去

- 1、 ホールドボタンを OFF にし、いずれかのボタンを押して電源をいれてください。
- 2、 一時停止ボタンと消去ボタンを1秒以上、同時に押すと画面に ALL ERASE と表示されます。この時に、もう一度消去ボタンを押すと録音内容が消去されます。
- 3、 ALL ERASE の表示中に他のボタンを押すか60秒以上過ぎると消去はキャンセルされます。

時刻合わせについて

時刻設定

- 1、 ホールドボタンを OFF にし、いずれかのボタンを押して電源をいれてください。
- 2、 設定を押して、時刻合わせモードにすると、“時間”が点滅しますので、ファイル◀ボタンを押して“時間”をあわせてください。
- 3、 “時間”をあわせたあと、ファイル▶ボタンを押すと“分”が点滅しますので、2同様、ファイル◀ボタンで“分”をあわせてください。
- 4、 通常モードにもどるまで、設定ボタンを繰り返し押してください。

予約録音設定

(予約した時刻になると自動的に録音を開始します)

- 1、 設定を繰り返し押して、予約録音のアイコンが表示したところで、ファイル◀ボタンで録音を開始したい時刻の“時間”をあわせてください。
- 2、 次にファイル▶ボタンを押すと“分”が点滅しますので、1同様、ファイル◀ボタンで“分”をあわせてください。
- 3、 次にファイル▶ボタンを押すと OFF が点滅しますので、ファイル◀ボタンを押して ON にしてください。
- 4、 設定を繰り返し押して、通常モードにもどってください。
- 5、 録音を終了したい時は、録音/停止ボタンを押してください。

アラーム設定

- 1、設定を繰り返し押して、アラームのアイコンが表示したところで、ファイル◀ボタンでアラームを開始したい時刻の“時間”をあわせてください。
- 2、次にファイル▶ボタンを押すと“分”が点滅しますので、1同様、ファイル◀ボタンで“分”をあわせてください。
- 3、次にファイル▶ボタンを押すと OFF が点滅しますので、ファイル◀ボタンを押して ON にしてください。
- 4、設定を繰り返し押して、通常モードにもどしてください。
- 5、アラームを止めたいときは、いずれかのボタンを押してください。

録音感度設定

- 1、設定を繰り返し押して、SCOPE が表示したところで、ファイル◀ボタンで L あるいは H を選択してください。L は主に近距離での録音時に、H は主に広範囲にわたる録音時に最適です。
- 2、設定を繰り返し押して、通常モードにもどしてください。

VOS 設定（録音中に無音状態になると録音が一時停止し、再度、音がすると録音を再開します）

- 1、設定を繰り返し押して VOS を表示し、ファイル◀ボタンを押して ON にしてください。
- 2、設定を繰り返し押して、通常モードにもどしてください。

BG 音録音設定 (ON の時は周囲の音声も録音され、OFF の時は録音されません)

- 1、設定を繰り返し押しして NOISE を表示し、ファイル◀ボタンを押しして ON にしてください。
- 2、設定を繰り返し押しして、通常モードにもどしてください。

外部機器との接続について

オーディオケーブル (付属) を使用して、カセットテープレコーダーなどの外部機器から音声データを録音する、または外部機器に録音させることができます。

外部機器からの録音：

外部機器の出力端子とボイスレコーダーのマイク端子をオーディオケーブルで接続してください。この時、音が小さくならないよう、また、ひずみがないように、外部機器

の音量を調節してください。
なお、録音中の音声はイヤホンで聞けません。

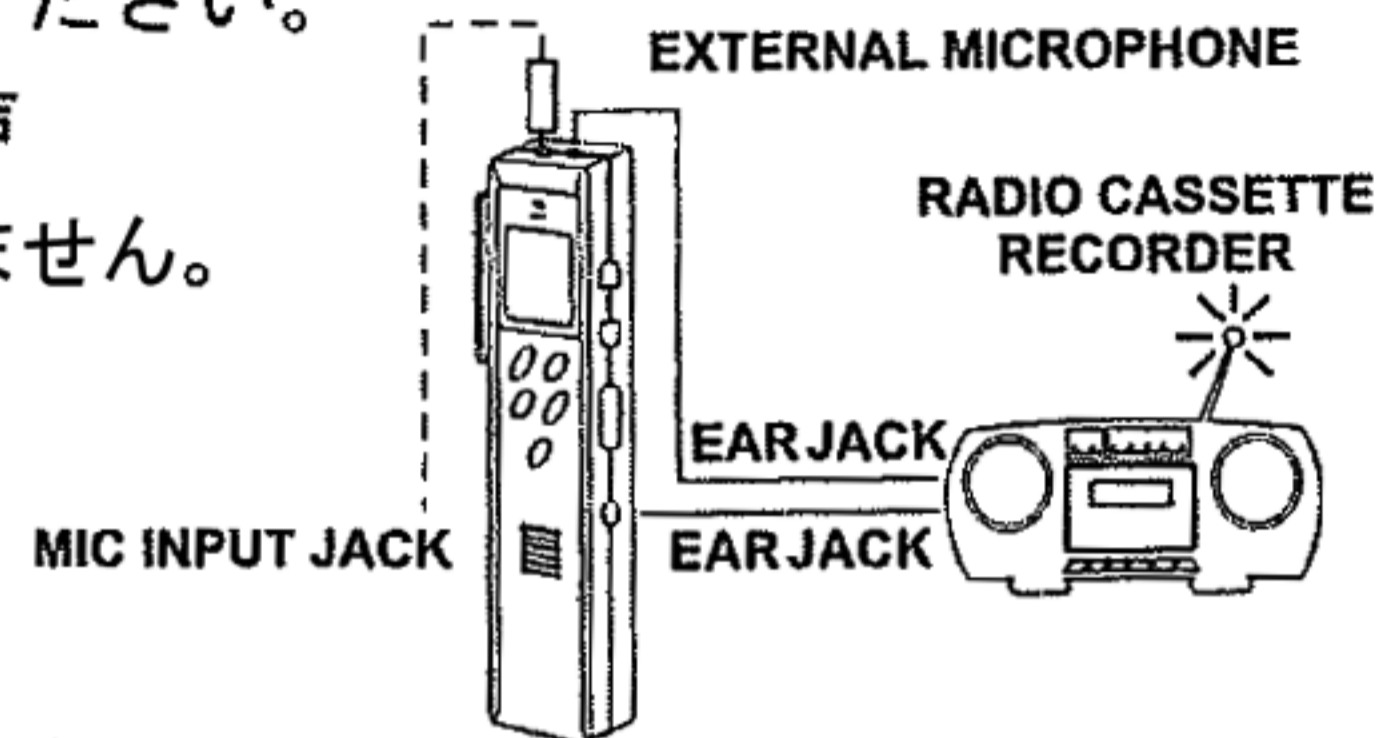

外部機器への録音：

ボイスレコーダーの出力端子 (パソコンと表示された端子) と外部機器のマイクまたは入力端子を、オーディオケーブルで接続してください。音量が小さくならないよう、また、ひずみがないのを避けるため、外部機器の録音ボタンを同時に押ししてください。

- 注意
- 接続する時は、両方の機器の電源を OFF にして行ってください。
 - 外部機器の操作方法については、その機器の付属の取り扱い説明書を参考にしてください。

PC への接続について

外付けマイクでの録音時の注意

外付けマイク使用中は、内蔵マイクは使用できません。

電話からの音声録音

- 1、ボイスレコーダーのマイク端子とオプションの電話回線アダプターの出力端子をオーディオケーブルで接続します。
- 2、電話本体と電話回線アダプターを 30cm TEL コード (オプション) で接続し、録音/停止ボタンを押してください。
- 3、録音を終了する時は、もう一度、録音/停止ボタンを押してください。

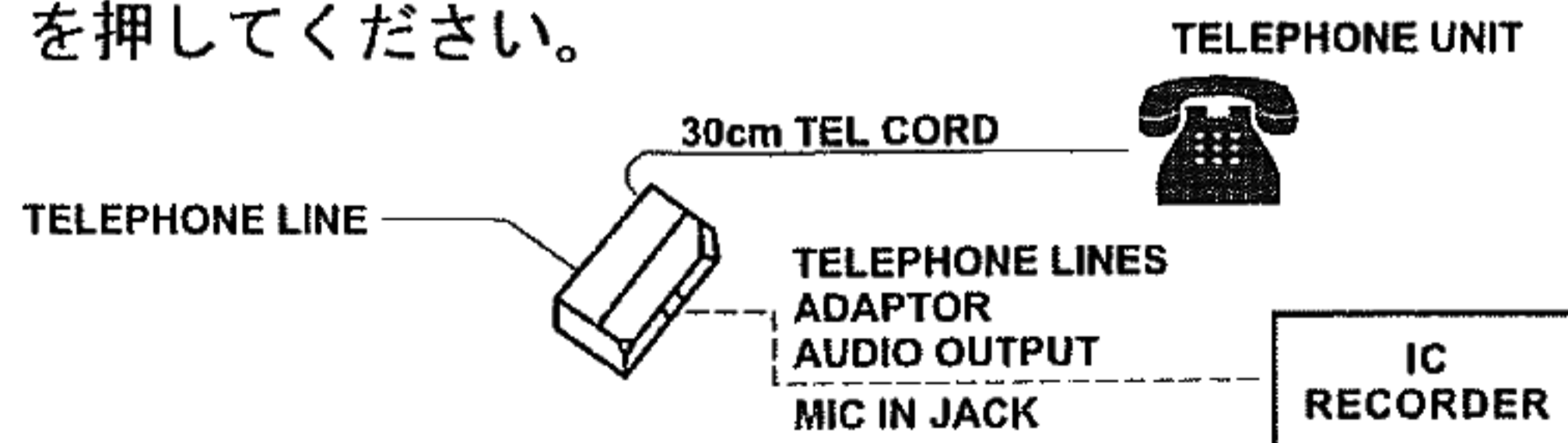

電話音声録音キット (別売) VA-7 オープン価格

必要な環境について

- ① WINDOWS がインストールされているもの
- ② Communication Software ドライバー FDD (オプション)
- ③ 接続用シリアル接続ケーブル (オプション)
PC 接続用キット (別売) VA-8 オープン価格

1、インストール方法

コンピューターの FD にオプションの FDD を挿入し、呼び出し、Recorder.exe, Progress.dll, Transform.dll の 3 つのファイルを、FDD から PC にコピーしてください。

注意： Recorder.exe, しか表示されない時は、エクスプローラーの「表示」をクリックし、「フォルダオプション」を選択、その中の

「表示」から「全てのファイルを表示」を選択してください。

2、 接続方法

ボイスレコーダーのパソコンボタンを1秒以上押し、画面にPCが表示されましたら、ボイスレコーダーの出力端子(パソコンと表示された端子)とPCのシリアルポートをオプションのPC接続用ケーブルでつないでください。

3、 データ転送方法

- ① PC画面上のRecorder.exeをダブルクリックし、IR Recorderを開いてください。
- ② LOCALのファイルリストの中から、Recorder.exeを選択し、CONNECTをクリックします。

- ③ COM1 / COM2が表示されましたら、接続ケーブルを接続したほうのポートナンバーを選択し、OKをクリックしてください。
- ④ 画面向かって右側のRecorderにファイルリストが表示されます。
- ⑤ 次にPCへの転送速度を設定するため、Baudrateをクリックしてください。
- ⑥ 転送速度が表示されますので、PCに合わせた転送速度を選択してください。
- ⑦ 次にPC内部でのデータの保存先を決めるため、LOCALの中からDIRECTORYをクリックし、保存先のフォルダを選択してください。
- ⑧ ボイスレコーダーからPCへデータをアップロードする時は、画面向かって右側のRecorderから、転送したいファイルを選択し、画面中央の←をクリックしてください。

- ⑨ PCからボイスレコーダーへデータをダウンロードしたい時は、画面向かって左側の LOCAL から、転送したいファイルを選択し、画面中央の → をクリックしてください。
- ⑩ ファイルを消去したい時は、消去したいファイルを選択し、Delete をクリックしてください。

4. データの WAV フォーマットへの変更

ICレコーダよりアップロードされたデータは PC 上で再生する事は出来ません。

PC 上で再生したい場合は、WAV フォーマットに変更する必要があります。

WAV フォーマットへの変更方法

- ① PC への接続についての項の 2、接続方法、3、データ転送方法の①～⑧と同様に変更したいデータを指定のフォルダーへアップロードします。
- ② アップロードしたデータを指定し、“TRANSFORM” をクリックします。次に画面上の Wave decoder を指定し、OK をクリックしますと指定されたデータは WAV フォーマットに変更され、フォルダ内に WAV フォーマットファイルとして表れます。
- ③ WAV フォーマットに変更されたデータは Windows 上の “Windows Media Play” で再生する事が可能となります。

製品仕様書

録音 時間	高音質	35 分間
	標準	220 分間
外形寸法		25 (W) × 125 (H) × 15.5 (D) mm
重量		33 g (電池無し)
電源		単 4 電池 2 本
最大保存ファイル数		127
最大出力パワー		80mW、抵抗 8 Ω
再生時周波数		500Hz-3, 500Hz
入力		マイク端子 (MINI Plug/MONO)、抵抗 3K Ω 未満
出力		イヤホン端子 (MINI Plug/MONO) 抵抗 8 Ω 以上
使用温度範囲		0-40°C
付属品		本体、イヤホン、オーディオケーブル 単 4 アルカリ乾電池 x 2
オプション		電話音声録音キット (VA-7) PC 接続用キット (VA-8)

